

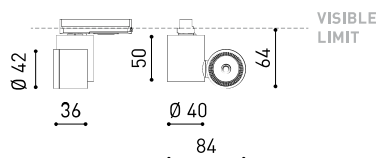

### DIMENSIONS



### ACCESSOIRES



HIGH CHROMATIC LED



BEAM MIXER DIFFUSER

ANTI-GLARE HONEYCOMB  
LOUVER

TRACK 1L OPTIONS

### PRIX

Silver Delta  
ADI Awards  
2016PREMIO  
ADCV 2017  
OROGOOD  
DESIGN

### PRODUIT

|           |                 |
|-----------|-----------------|
| Nom       | iO 20° 4000K NT |
| Référence | A2620012NT      |
| Couleur   | Noir Texturé    |
| RAL       | 9005            |
| Catégorie | TRACKLIGHTS     |

### SOURCE DE LUMIÈRE

|                                    |                  |
|------------------------------------|------------------|
| Type                               | LED              |
| Flux lumineux brut                 | 520 lm           |
| Température de couleur             | 4000 K           |
| Stabilité chromatique              | MacAdam Step 2   |
| Indice de reproduction chromatique | CRI > 90         |
| Puissance                          | 4,5 W            |
| Courant                            | 500 mA           |
| Efficacité                         | 116 lm/W         |
| Durée de vie de la LED             | L90B10 > 55.000h |

### LUMINAIRE | DONNÉS PHOTOMÉTRIQUES

|                            |     |
|----------------------------|-----|
| Efficacité lumineuse       | 92% |
| Angle du faisceau lumineux | 20° |

### LUMINAIRE | DONNÉS ÉLECTRIQUES

|                                 |           |
|---------------------------------|-----------|
| Driver                          | Inclus    |
| Valeurs de puissance du système | 5,80 W    |
| Tension                         | 220V/240V |
| Fréquence                       | 50/60 Hz  |
| Variation d'intensité           | Non Dim   |
| Classe d'isolation électrique   | ⊕         |

### D'AUTRES DONNÉES

|                           |                           |
|---------------------------|---------------------------|
| Étanchéité                | IP20                      |
| Angle d'inclinaison       | 325°                      |
| Angle de rotation         | 355°                      |
| Type de rail              | Track 1L                  |
| Poids                     | 160 g                     |
| Poids avec emballage      | 205,2 g                   |
| Dimensions de l'emballage | 116 x 105,5 x 56 mm       |
| Unités par emballage      | 1                         |
| Matériaux                 | Aluminium / Polycarbonate |



iO est un projecteur LED miniaturisé fait d'une pièce tellement petite qu'elle tient dans le creux de la main. Conçu pour les applications d'éclairage d'accent, ses proportions réduites permettent de l'installer dans les présentoirs, les vitrines et les petits espaces sans donner un effet envahissant dans l'espace. Créé pour être posé dans un rail, il permet de bénéficier de toutes les prestations des meilleurs projecteurs LED concentrées dans un design minimaliste et hyper-réduit.

DIAGRAMME POLAIRE



DIAGRAMME CONIQUE



POUR PRÉSENTATION COMMERCIALE DU PRODUIT

| Vivid Model<br>Colour Temperature | 2700K | 3000K | 3500K | 4000K | Light Pink |
|-----------------------------------|-------|-------|-------|-------|------------|
| 📖 Reading                         |       |       | •     | •     |            |
| 🥬 Fruits & Vegetables             |       | •     | •     |       |            |
| 🍞 Bakery                          | •     |       |       |       |            |
| 👤 Retail                          |       | •     | •     |       |            |
| 💄 Cosmetics                       |       |       | •     | •     |            |
| 🥩 Meat                            |       |       |       |       | •          |
| 🐟 Fish                            |       |       |       | •     |            |
| 🐠 Seafood                         |       |       |       | •     | •          |

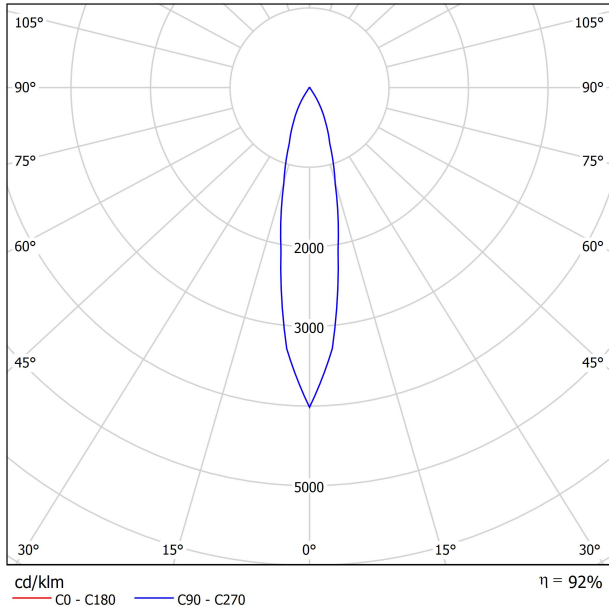
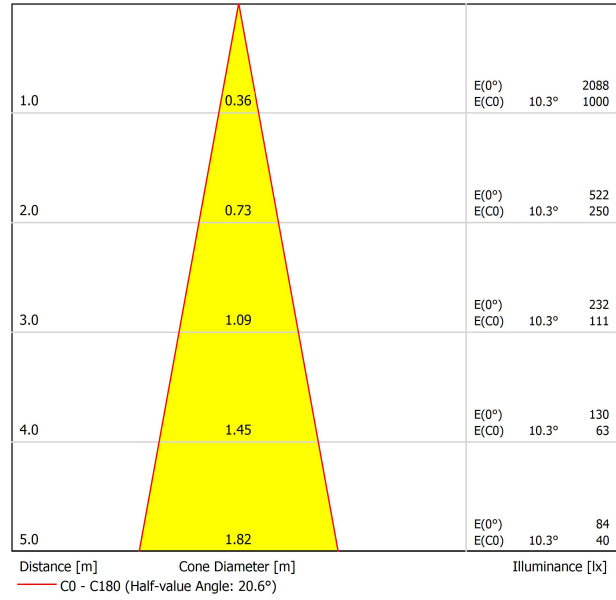

Arkoslight vous offre sur certains de ses produits la possibilité de les équiper d'un LED spécial, qui a été conçu pour une illumination orientée à la promotion visuelle de biens ou produits à des fins commerciales.

Il s'agit d'un LED de haute chromaticité permettant de mettre en évidence les tons qui favorisent une perception psychologique positive de l'objet illuminé.

Cette source de lumière LED spéciale vous offre une palette de couleurs plus attractive et intense, et plus vaste que celle d'un LED conventionnel. Ceci est possible grâce à la configuration du LED qui inclue un "paramètre spécial de saturation", lequel réussit à ce que les couleurs et la texture des objets apparaissent de manière plus attractive dans le spectre de lumière visible. Pour ce faire, le diode correspondant est sélectionné en fonction de chaque cas, et il en est de même pour son revêtement spécifique en phosphore.



|                  | <b>PRODUCT</b>      |
|------------------|---------------------|
| <b>Model</b>     | Beam Mixer Diffuser |
| <b>Reference</b> | 08050100            |
| <b>Category</b>  | Accessories         |

N'EST PAS VENDU SÉPARÉMENT.

Le Diffuseur homogénéisateur de faisceau lumineux s'utilise pour atténuer les distorsions de l'émission de lumières provoquées par les lentilles paraboliques, Fresnel ou collimateurs TIR, sans allonger de manière significative le faisceau.

Son design exclusif permet une excellente homogénéisation en champs lointains et un mélange chromatique d'une luminosité axiale remarquable. Comparé avec un diffuseur traditionnel, ce diffuseur maintient une plus haute intensité lumineuse au centre du faisceau (CBPC) et diminue l'indésirable effet "champs de lumière" dans les angles plus amples.



|           | PRODUCT                     |
|-----------|-----------------------------|
| Model     | Anti-glare Honeycomb Louver |
| Reference | 08060000NT                  |
| Colour    | NT ■   Textured black       |
| Category  | Accessories                 |

N'EST PAS VENDU SÉPARÉMENT.



Accessoire composé d'une grille en nid d'abeille pour réduire l'éblouissement et l'incidence directe des rayons dans la vision.

SURFACE & SUSPENDED

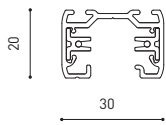
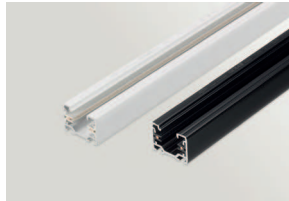

|             |                     |
|-------------|---------------------|
| TRACK 1L 1m | A264-01-00-   B   N |
| TRACK 1L 2m | A264-02-00-   B   N |
| TRACK 1L 3m | A264-03-00-   B   N |



POLARITY GROOVE

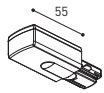

|  |                                    |
|--|------------------------------------|
|  | <b>TRACK 1L Live-End Connector</b> |
|  | A264-00-01-   B   N                |
|  | A264-00-02-   B   N                |

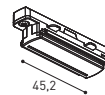

|  |                               |
|--|-------------------------------|
|  | <b>TRACK 1L Contact Joint</b> |
|  | A264-00-04-   B   N           |

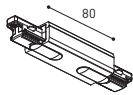

|  |                                   |
|--|-----------------------------------|
|  | <b>TRACK 1L Central Connector</b> |
|  | A264-00-03-   B   N               |



|  |                     |
|--|---------------------|
|  | <b>TRACK 1L End</b> |
|  | A264-00-13-   B   N |

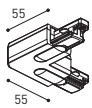

|  |                           |
|--|---------------------------|
|  | <b>TRACK 1L 90° Angle</b> |
|  | A264-00-06-   B   N       |
|  | A264-00-07-   B   N       |

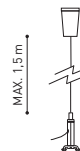

|                                        |                                |
|----------------------------------------|--------------------------------|
|                                        | <b>TRACK 1L Suspension Kit</b> |
|                                        | A264-00-14-   WT   NT          |
| <small>At least 2 units needed</small> |                                |

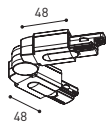

|  |                                  |
|--|----------------------------------|
|  | <b>TRACK 1L Corner connector</b> |
|  | A264-00-15-   B   N              |

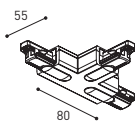

|  |                         |
|--|-------------------------|
|  | <b>TRACK 1L T-Joint</b> |
|  | A264-00-16-   B   N     |
|  | A264-00-17-   B   N     |

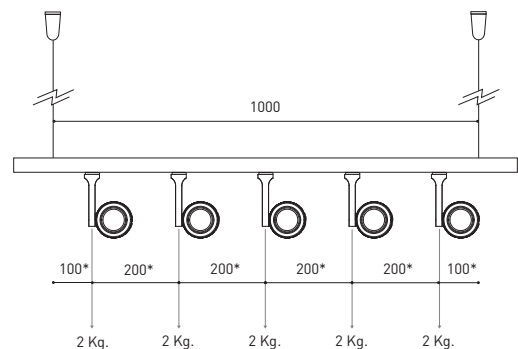

\*minimum distance (mm.)

COLOUR | B □ RAL 9016 | N ■ RAL 9005 | WT □ RAL 9016 | NT ■ RAL 9005 |

FLUSH MOUNTING

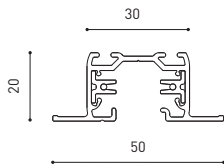
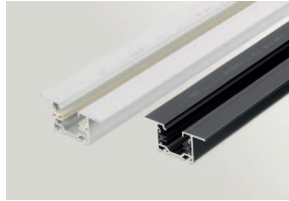

|                   |                     |
|-------------------|---------------------|
| TRACK 1L FLUSH 1m | A264-11-00-   B   N |
| TRACK 1L FLUSH 2m | A264-12-00-   B   N |
| TRACK 1L FLUSH 3m | A264-13-00-   B   N |



POLARITY GROOVE

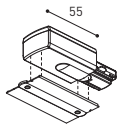

TRACK 1L FLUSH Live-End Connector

|                     |
|---------------------|
| A264-00-01-   B   N |
| A264-00-02-   B   N |

TRACK 1L FLUSH Cover Plate

|                     |
|---------------------|
| A264-10-19-   B   N |
|---------------------|

Mandatory for installation

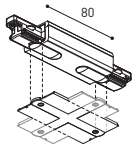

TRACK 1L FLUSH Central Connector

|                     |
|---------------------|
| A264-00-03-   B   N |
|---------------------|

TRACK 1L FLUSH Corner Cover Plate

|                     |
|---------------------|
| A264-10-20-   B   N |
|---------------------|

Mandatory for installation

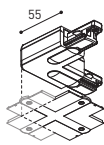

TRACK 1L FLUSH 90° Angle

|                     |
|---------------------|
| A264-00-06-   B   N |
| A264-00-07-   B   N |

TRACK 1L FLUSH Corner Cover Plate

|                     |
|---------------------|
| A264-10-20-   B   N |
|---------------------|

Mandatory for installation

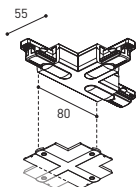

TRACK 1L FLUSH T-Joint

|                     |
|---------------------|
| A264-00-16-   B   N |
| A264-00-17-   B   N |

TRACK 1L FLUSH Corner Cover Plate

|                     |
|---------------------|
| A264-10-20-   B   N |
|---------------------|

Mandatory for installation

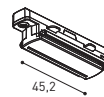

TRACK 1L Contact Joint

|                     |
|---------------------|
| A264-00-04-   B   N |
|---------------------|



TRACK 1L End

|                     |
|---------------------|
| A264-00-13-   B   N |
|---------------------|



TRACK 1L FLUSH Suspension Kit

|            |
|------------|
| A264-10-15 |
|------------|

For wire 1,5 mm [Not included]

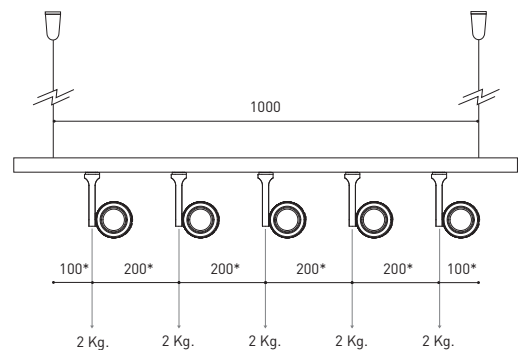

\*minimum distance [mm.]

COLOUR | B □ RAL 9016 | N ■ RAL 9005 |



Fuente de luz (LED) reemplazable por un profesional autorizado

Replaceable (LED only) light source by an authorized professional.

Source lumineuse (LED) remplaçable par un professionnel agréé

Sorgente luminosa (LED) sostituibile da parte di un professionista autorizzato

Austauschbare (LED) Lichtquelle durch einen autorisierten Fachmann



Equipo de control reemplazable por un profesional autorizado

Replaceable control gear by an authorized professional

Dispositif de commande remplaçable par un professionnel agréé

Alimentatore sostituibile da parte di un professionista autorizzato

Auswechselbares Betriebsgerät durch autorisierten Fachmann

INSTRUCCIONES PARA EL FINAL DE VIDA Y LA ELIMINACIÓN LOS COMPONENTES  
 INSTRUCTIONS ON END-OF-LIFE AND COMPONENT DISPOSAL  
 INSTRUCTIONS POUR LA GESTION DES COMPOSANTS EN FIN DE VIE ET LEUR MISE AU REBUT  
 ISTRUZIONI PER IL FINE VITA E LO SMALTIMENTO DEI COMPONENTI  
 ANWEISUNGEN ZUR ENTSORGUNG DER LEUCHTENKOMPONENTEN



Interrumpir la alimentación del aparato  
 Cut the power supply to the luminaire  
 Couper l'alimentation du luminaire  
 Interrompere l'alimentazione dell'apparecchio  
 Stromversorgung der Leuchte unterbrechen



Quitar la(s) fuente(s) de luz para el desecho  
 Remove light source(s) for disposal  
 Retirer la (les) source(s) lumineuse(s) pour l'élimination  
 Rimuovere la/le sorgente/e di luce per lo smaltimento  
 Lichtquelle(n) zur Entsorgung entfernen



Quitar la batería para el desecho  
 Remove the battery for decommissioning  
 Retirer la batterie pour sa mise au rebut  
 Rimuovere la batteria per la dismissione  
 Die Batterie ordnungsgemäß entsorgen



Quitar el equipo de control para el desecho  
 Remove control gear for disposal  
 Retirer le dispositif de commande pour l'élimination  
 Rimuovere l'alimentatore per lo smaltimento  
 Betriebsgerät zur Entsorgung ausbauen



Enviar los materiales a un centro de recogida RAEE  
 Send the materials to a WEEE collection centre  
 Envoyer les matériaux dans une déchetterie DEEE  
 Inviare i materiali ad un centro di raccolta RAEE  
 Die Materialien in einem WEEE-Zentrum entsorgen

