

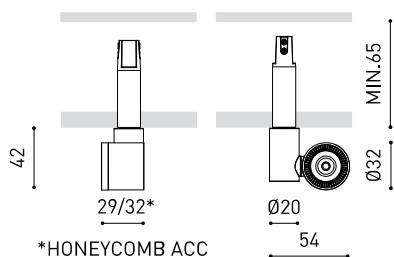

## DIMENSIONES

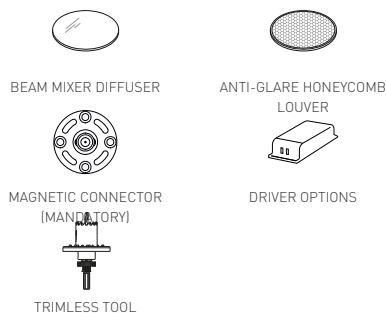

## ACCESORIOS



## PREMIOS



|            |                                    |
|------------|------------------------------------|
| Nombre     | MAGNETIC 24V IO MICRO 54° 3000K WT |
| Referencia | A4340131WT                         |
| Color      | Blanco Texturado                   |
| RAL        | 9016                               |
| Categoría  | CEILING RECESSED                   |

## PRODUCTO

|                                  |                  |
|----------------------------------|------------------|
| Tipo                             | LED              |
| Flujo Luminoso                   | 520 lm           |
| Temperatura de color             | 3000 K           |
| Estabilidad cromática            | MacAdam Step 3   |
| Índice de reproducción cromática | CRI > 90         |
| Potencia                         | 4,7 W            |
| Corriente                        | 400 mA           |
| Eficacia                         | 111 lm/W         |
| Horas de Vida del LED            | L80B10 > 50.000h |

## FUENTE DE LUZ

|                       |     |
|-----------------------|-----|
| Eficiencia Lumínica   | 86% |
| Ángulo del haz de luz | 54° |

## LUMINARIA | DATOS FOTOMÉTRICOS

|                              |              |
|------------------------------|--------------|
| Driver                       | Incluido     |
| Potencia del sistema         | 5,35 W       |
| Tensión                      | 24Vdc        |
| Regulación                   | Opciones DIM |
| Clase de seguridad eléctrica | II           |

## LUMINARIA | DATOS ELÉCTRICOS

|                       |                          |
|-----------------------|--------------------------|
| Estanqueidad          | IP20                     |
| Control inalámbrico   | Consultar                |
| Ángulo de basculación | 155°                     |
| Ángulo de giro        | 360°                     |
| Peso                  | 60 g                     |
| Peso con embalaje     | 90 g                     |
| Dimensiones embalaje  | 113 x 77 x 38 mm         |
| Unidades por embalaje | 1                        |
| Materiales            | Aluminio / Polycarbonato |

## OTROS DATOS

iO Magnetic es un proyector LED miniaturizado en una pieza tan pequeña que cabe en la palma de la mano. Concebida para aplicaciones de iluminación de acento, sus pequeñas proporciones le permiten ser instalado en vitrinas, escaparates y pequeños espacios sin generar una presencia invasiva en la escena.

DIAGRAMA POLAR



DIAGRAMA CÓNICO



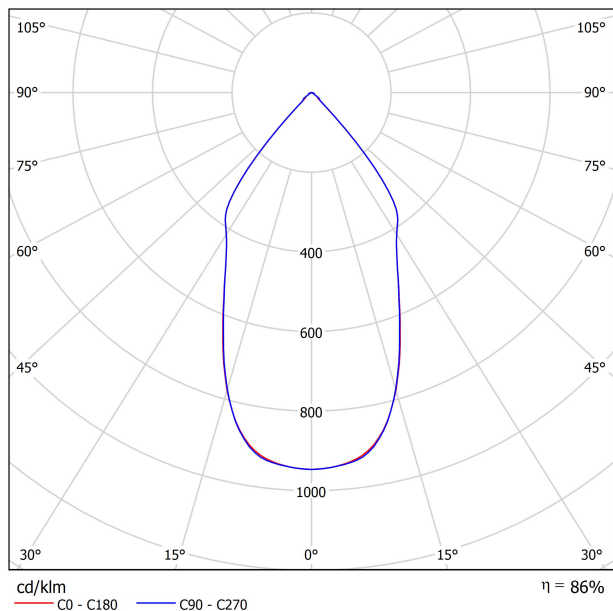
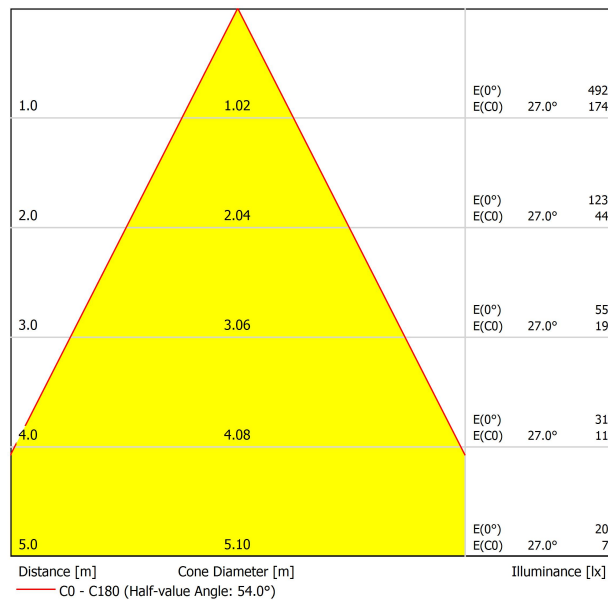

|           | PRODUCT             |
|-----------|---------------------|
| Model     | Beam Mixer Diffuser |
| Reference | A3870000            |
| Category  | Accessories         |

NO SE VENDE POR SEPARADO.

El difusor homogeneizador del haz de luz suaviza las distorsiones en la emisión de la luz provocadas por las lentes parabólicas, Fresnel o colimadores TIR, sin generar un alargamiento significativo del haz.

Su diseño exclusivo consigue una homogeneización de la luz excelente en planos lejanos y una mezcla cromática con una extraordinaria luminosidad axial. Comparado con los difusores tradicionales, mantiene una mayor intensidad de candelas en el centro del haz (CBPC) y disminuye el antiestético efecto de "campos de luz" en ángulos amplios.



|           | PRODUCT                     |
|-----------|-----------------------------|
| Model     | Anti-glare Honeycomb Louver |
| Reference | A387-00-01 WT               |
| Colour    | WT □   Textured white       |
| Category  | Accessories                 |

NO SE VENDE POR SEPARADO.



Accesorio formado por una parrilla en forma de panel de abeja para reducir el deslumbramiento y la incidencia directa de los rayos en la visión.

# MAGNETIC 24V CONNECTOR

ARKOSLIGHT®

MANDATORY FOR INSTALLATION

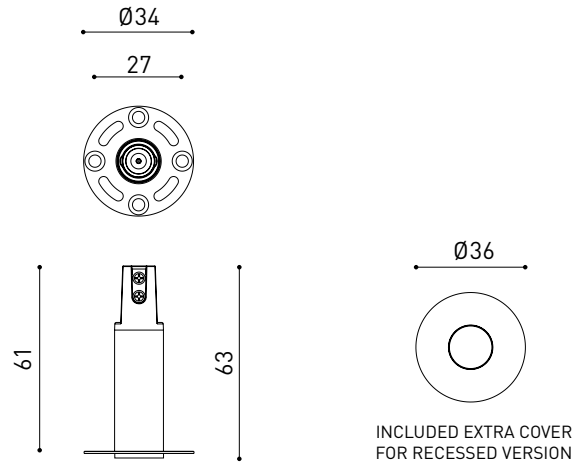

| PRODUCT   |  |
|-----------|--|
| Model     | Magnetic connector accessory   |
| Reference | A435-01- 00   W <input type="checkbox"/>   N <input checked="" type="checkbox"/> |
| Category  | Accessories  |



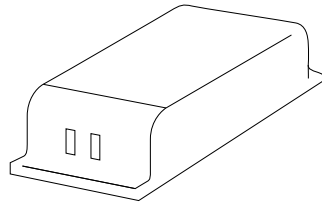

|                  |        |            | P    | V   | D (A x B x C)   |
|------------------|--------|------------|------|-----|-----------------|
| 24V POWER SUPPLY | ON/OFF | 0434-01-37 | 60W  | 24V | 180 x 52 x 30mm |
|                  |        | 0433-10-22 | 100W | 24V | 295 x 43 x 30mm |

220 V~  
240 V~

MUST BE PLACED ON REMOTE

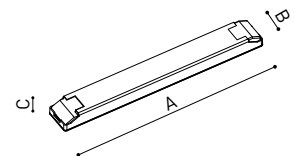

|            |  |            |           | V   | D (A x B x C)    |
|------------|--|------------|-----------|-----|------------------|
| 24V Dimmer |  | 0433-01-32 | DALI/PUSH | 24V | 181 x 42 x 20mm  |
|            |  | 0433-01-35 | CASAMBI   | 24V | 72,6 x 30 x 18mm |
|            |  | 0434-01-64 | WIFI      | 24V | 105 x 44 x 23mm  |

24V

MUST BE PLACED ON REMOTE

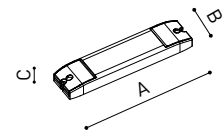

DROP VOLTAGE TABLE

| POWER (W) | CABLE SECTION (mm <sup>2</sup> ) | CABLE LENGHT (m) |
|-----------|----------------------------------|------------------|
| 60        | 0,75                             | 30               |
|           | 1,5                              | 30               |
| 100       | 0,75                             | 20               |
|           | 1,5                              | 30               |

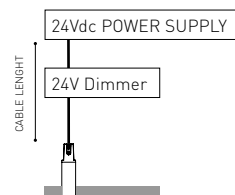



INSTALLATION GUIDE

[https://youtu.be/sa\\_xAgj4ji4](https://youtu.be/sa_xAgj4ji4)

| PRODUCT   |                                   |
|-----------|-----------------------------------|
| Model     | Trimless Tool <b>D16 X D34 MM</b> |
| Reference | A478-00-00                        |
| Category  | Accessories                       |

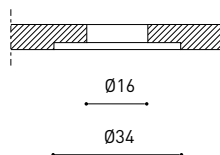
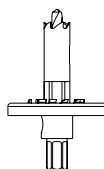



Fuente de luz (LED) reemplazable por un profesional autorizado

Replaceable (LED only) light source by an authorized professional.

Source lumineuse (LED) remplaçable par un professionnel agréé

Sorgente luminosa (LED) sostituibile da parte di un professionista autorizzato

Austauschbare (LED) Lichtquelle durch einen autorisierten Fachmann



Equipo de control reemplazable por un profesional autorizado

Replaceable control gear by an authorized professional

Dispositif de commande remplaçable par un professionnel agréé

Alimentatore sostituibile da parte di un professionista autorizzato

Auswechselbares Betriebsgerät durch autorisierten Fachmann

INSTRUCCIONES PARA EL FINAL DE VIDA Y LA ELIMINACIÓN LOS COMPONENTES  
 INSTRUCTIONS ON END-OF-LIFE AND COMPONENT DISPOSAL  
 INSTRUCTIONS POUR LA GESTION DES COMPOSANTS EN FIN DE VIE ET LEUR MISE AU REBUT  
 ISTRUZIONI PER IL FINE VITA E LO SMALTIMENTO DEI COMPONENTI  
 ANWEISUNGEN ZUR ENTSORGUNG DER LEUCHTENKOMPONENTEN



Interrumpir la alimentación del aparato  
 Cut the power supply to the luminaire  
 Couper l'alimentation du luminaire  
 Interrompere l'alimentazione dell'apparecchio  
 Stromversorgung der Leuchte unterbrechen



Quitar la(s) fuente(s) de luz para el desecho  
 Remove light source(s) for disposal  
 Retirer la (les) source(s) lumineuse(s) pour l'élimination  
 Rimuovere la/le sorgente/e di luce per lo smaltimento  
 Lichtquelle(n) zur Entsorgung entfernen



Quitar la batería para el desecho  
 Remove the battery for decommissioning  
 Retirer la batterie pour sa mise au rebut  
 Rimuovere la batteria per la dismissione  
 Die Batterie ordnungsgemäß entsorgen



Quitar el equipo de control para el desecho  
 Remove control gear for disposal  
 Retirer le dispositif de commande pour l'élimination  
 Rimuovere l'alimentatore per lo smaltimento  
 Betriebsgerät zur Entsorgung ausbauen



Enviar los materiales a un centro de recogida RAEE  
 Send the materials to a WEEE collection centre  
 Envoyer les matériaux dans une déchetterie DEEE  
 Inviare i materiali ad un centro di raccolta RAEE  
 Die Materialien in einem WEEE-Zentrum entsorgen

