



Accesorios



MAGNETIC CONNECTOR
(MANDATORY)



HONEYCOMB LOUVER



LINEAL FILTER



TRIMLESS TOOL



DRIVER OPTIONS



ANTI-GLARE SCREEN



HIGH CHROMATIC LED

Premios



reddot winner 2024
lighting design

| | |
|------------|---------------------------------------|
| Nombre | MAGNETIC 24V COCO SUPER SPOT 3500K WT |
| Referencia | A4990003WT |
| Color | Blanco Texturado |
| RAL | 9016 |
| Categoría | CEILING RECESSED |

| | |
|----------------------------------|-----------------|
| Tipo | LED |
| Flujo luminoso | 830 lm |
| Temperatura de color | 3500 K |
| Estabilidad cromática | MacAdam Step 2 |
| Índice de reproducción cromática | CRI>90 |
| Potencia | 6 W |
| Corriente | 500 mA |
| Eficacia | 138 lm/W |
| Horas de vida del LED | L80B10 >55.000h |
| Eficiencia energética | E |

| | |
|-----------------------|-----|
| Eficiencia lumínica | 66% |
| Ángulo del haz de luz | 12° |

| | |
|------------------------------|--------------|
| Potencia del sistema | 6,79 W |
| Tensión | 24Vdc |
| Regulación | Opciones DIM |
| Clase de seguridad eléctrica | III |

| | |
|-----------------------|--------------------------|
| Estanqueidad | IP20 |
| Control inalámbrico | Consultar |
| Ángulo de basculación | 90° |
| Ángulo de giro | 360° |
| Peso | 205 g |
| Peso con embalaje | 286 g |
| Dimensiones embalaje | 210 x 164 x 57 mm |
| Unidades por embalaje | 1 |
| Materiales | Aluminio / Policarbonato |

PRODUCTO

FUENTE DE LUZ

LUMINARIA | DATOS FOTOMÉTRICOS

LUMINARIA | DATOS ELÉCTRICOS

OTROS DATOS



Una solución liviana y poderosa. Con una excepcional relación lm/W, Coco ofrece cuatro grados de apertura y distintos accesorios para favorecer el confort visual.

Diagrama polar



Diagrama cónico

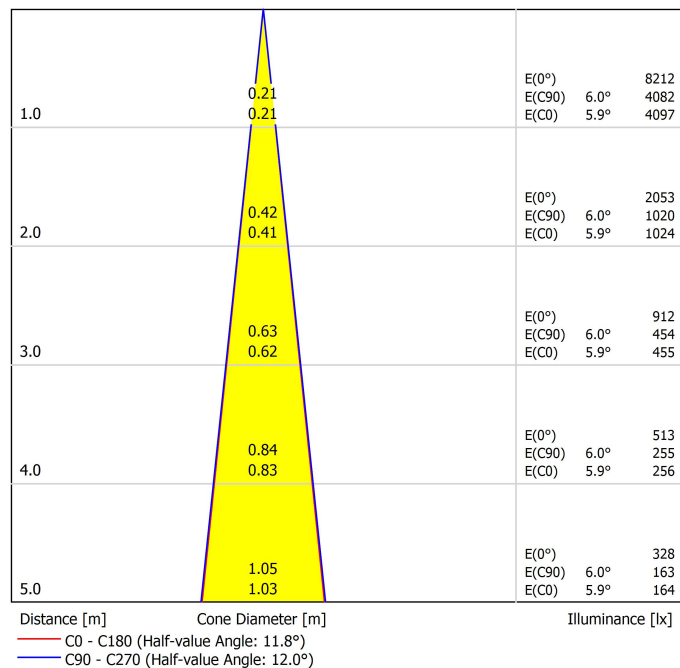

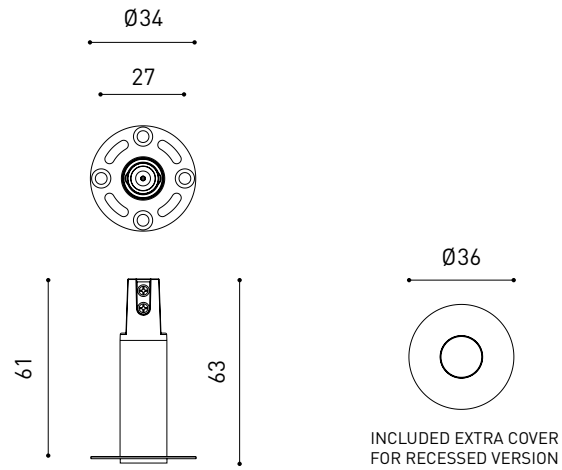

| PRODUCT | |
|-----------|--|
| Model | Magnetic 24V Connector |
| Reference | A435-01- 00 W <input type="checkbox"/> N <input checked="" type="checkbox"/> I |
| Category | Accessories |

MANDATORY FOR INSTALLATION





| | | P | V | D (A x B x C) |
|------------------|-------------------|------|-----|-----------------|
| 24V Power Supply | 0434-01-37 | 60W | 24V | 180 x 52 x 30mm |
| | 0433-10-22 | 100W | 24V | 295 x 43 x 30mm |

220
240 V~ | MANDATORY FOR INSTALLATION | Must be placed ON REMOTE

| | | | | |
|------------|-------------------|-------------|-----|------------------|
| 24V Dimmer | 0433-01-32 | DALI / Push | 24V | 181 x 42 x 20mm |
| | 0433-01-35 | CASAMBI | 24V | 72,6 x 30 x 18mm |

24V | Must be placed ON REMOTE | other DIM options please consult



Connection diagram:



| POWER (W) | CABLE SECTION (mm ²) | CABLE LENGTH* (m) | CABLE LENGTH** (m) |
|-----------|----------------------------------|-------------------|--------------------|
| 60 | 0,75 | 10 | 30 |
| | 1,5 | 20 | 30 |
| 100 | 0,75 | 5 | 20 |
| | 1,5 | 10 | 30 |

*for MAGNETIC 24V Coco | ** for MAGNETIC 24V Flip, fit 20 & 27, io Micro, plus Micro, top Micro, six XS

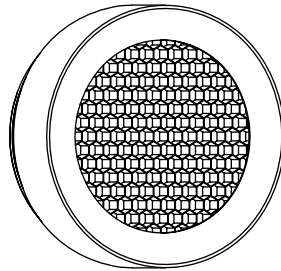

| | PRODUCT |
|-----------|--|
| Model | Anti-glare Honeycomb Louver |
| Reference | A498-90-00 WT NT |
| Category | Accessories |
| | NO SE VENDE POR SEPARADO  |

Rejilla tipo panal antideslumbrante

Accesorio compuesto por una rejilla en forma de panal que controla el haz de luz, reduce el deslumbramiento y protege la visión directa de la fuente luminosa.

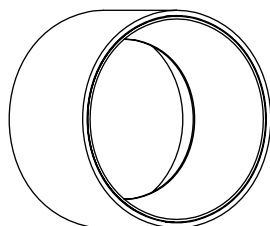

| | PRODUCT |
|-----------|----------------------|
| Model | Anti-glare Screen |
| Reference | A498-90-01 WT NT |
| Category | Accessories |

NO SE VENDE POR SEPARADO



Pantalla antideslumbramiento

Accesorio diseñado para reducir el deslumbramiento directo, especialmente en luminarias con ópticas visibles, y mejorar el confort visual bloqueando ángulos de emisión incómodos.

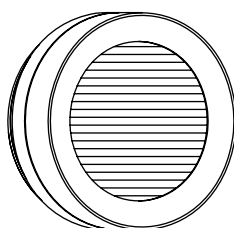









| | PRODUCT |
|-----------|-----------------------------|
| Model | Linear Filter |
| Reference | A498-90-02 WT NT |
| Category | Accessories |

NO SE VENDE POR SEPARADO | INDICADO PARA BEAM $\leq 34^\circ$

Filtro lineal

Convierte el haz de luz circular en una forma lineal. Ideal para aplicaciones que requieren una distribución precisa y lineal de la luz, permitiendo focalizar sobre superficies específicas o evitar el efecto de «manchas de luz» en espacios amplios.

| Vivid Model Colour Temperature | 2700K | 3000K | 3500K | 4000K | Light Pink |
|---|-------|-------|-------|-------|------------|
|  Reading | | | • | • | |
|  Fruits & Vegetables | | • | • | | |
|  Bakery | • | | | | |
|  Retail | | • | • | | |
|  Cosmetics | | | • | • | |
|  Meat | | | | | • |
|  Fish | | | | • | |
|  Seafood | | | | • | • |

LED de alta cromaticidad

Para presentación comercial de producto.

Arkosligh ofrece en algunos de sus productos la posibilidad de incorporar un LED especial, orientado a potenciar la promoción visual de bienes y productos con fines comerciales.

Se trata de un LED de alta cromaticidad, seleccionado para realzar los tonos que favorecen una percepción psicológica positiva del objeto iluminado.

Esta fuente de luz proporciona una paleta cromática más atractiva e intensa que la de un LED convencional. Esto se logra mediante una configuración específica del LED bajo un "parámetro especial de saturación", que permite que los colores y texturas de los objetos se perciban de forma más viva dentro del espectro visible.

Para ello, se eligen cuidadosamente el diodo y su fósforo de recubrimiento en función de cada aplicación.



INSTALLATION GUIDE

https://youtu.be/sa_xAgj4ji4



PRODUCT

| | |
|-----------|-----------------------------------|
| Model | Trimless Tool D16 X D34 MM |
| Reference | A478-00-00 |
| Category | Accessories |

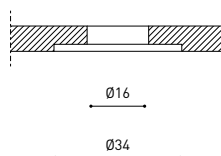
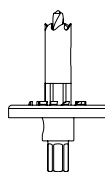



Fuente de luz (LED) reemplazable por un profesional autorizado
 Replaceable (LED only) light source by an authorized professional.
 Source lumineuse (LED) remplaçable par un professionnel agréé
 Sorgente luminosa (LED) sostituibile da parte di un professionista autorizzato
 Austauschbare (LED) Lichtquelle durch einen autorisierten Fachmann



Equipo de control reemplazable por un profesional autorizado
 Replaceable control gear by an authorized professional
 Dispositif de commande remplaçable par un professionnel agréé
 Alimentatore sostituibile da parte di un professionista autorizzato
 Auswechselbares Betriebsgerät durch autorisierten Fachmann

Instrucciones para el final de vida y la eliminación de los componentes:

Instructions on end-of-life and component disposal:

Instructions pour la gestion des composants en fin de vie et leur mise au rebut :

Istruzioni per il fine vita e lo smaltimento dei componenti:

Anweisungen zur entsorgung der Leuchtenkomponenten:



Interrumpir la alimentación del aparato
 Cut the power supply to the luminaire
 Couper l'alimentation du luminaire
 Interrompere l'alimentazione dell'apparecchio
 Stromversorgung der Leuchte unterbrechen



Quitar la(s) fuente(s) de luz para el desecho
 Remove light source(s) for disposal
 Retirer la (les) source(s) lumineuse(s) pour l'élimination
 Rimuovere la/le sorgente/e di luce per lo smaltimento
 Lichtquelle(n) zur Entsorgung entfernen



Quitar la batería para el desecho
 Remove the battery for decommissioning
 Retirer la batterie pour sa mise au rebut
 Rimuovere la batteria per la dismissione
 Die Batterie ordnungsgemäß entsorgen



Quitar el equipo de control para el desecho
 Remove control gear for disposal
 Retirer le dispositif de commande pour l'élimination
 Rimuovere l'alimentatore per lo smaltimento
 Betriebsgerät zur Entsorgung ausbauen



Enviar los materiales a un centro de recogida RAEE
 Send the materials to a WEEE collection centre
 Envoyer les matériaux dans une déchetterie DEEE
 Inviare i materiali ad un centro di raccolta RAEE
 Die Materialien in einem WEEE-Zentrum entsorgen

