

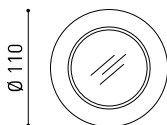

## Dimensions

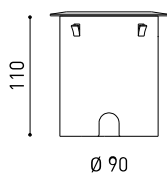

## Accessoires



DRIVER OPTIONS



CONNECTOR IP67

Nom	DARK M 48V 3 4000K N
Référence	A5220312N
Coleur	Noir
RAL	9005
Catégorie	OUTDOOR

Type	LED
Flux lumineux brut	1290 lm
Température de couleur	4000 K
Stabilité chromatique	MacAdam Step 2
Indice de reproduction chromatique	CRI > 90
Puissance	10,5 W
Efficacité	123 lm/W
Durée de vie de la LED	L90B10 > 55.000h

Efficacité lumineuse	75%
Angle du faisceau lumineux	38°

Valeurs de puissance du système	11,58 W
Tension	48Vdc
Variation d'intensité	DALI - Push / WIFI
Classe d'isolation électrique	II

Étanchéité	IP67
Classe d'efficacité énergétique	E
Résistance aux chocs	IK08
Dimensions d'encastrement	Ø92 mm
Pour usage extérieur	Oui
Température maximum supportée	80°
Charge supportée	7000
Poids	0,95 g
Poids avec emballage	1,055 g
Dimensions de l'emballage	155 x 137 x 124 mm
Unités par emballage	1
Matériaux	Acier Inoxidable [AISI 304] / Aluminium / Verre Transparent

## PRODUIT

## SOURCE DE LUMIÈRE

## LUMINAIRE | DONNÉS PHOTOMÉTRIQUES

## LUMINAIRE | DONNÉS ÉLECTRIQUES

## D'AUTRES DONNÉES



Dark est un luminaire encastré de sol à LED pour l'éclairage ascendant d'éléments et la mise en relief de leur présence architecturale (structures, murs, arbres, jardins, corniches, etc.) \*\*\* NOTE: Boîte d'encastrement incluse.

Diagramme polaire



Diagramme conique





		P	D (A x B x C)
48V Power Supply	0434-01-62	150W	350 x 30 x 18mm
220 V~ 240 V~	IP20	Driver must be placed on remote	

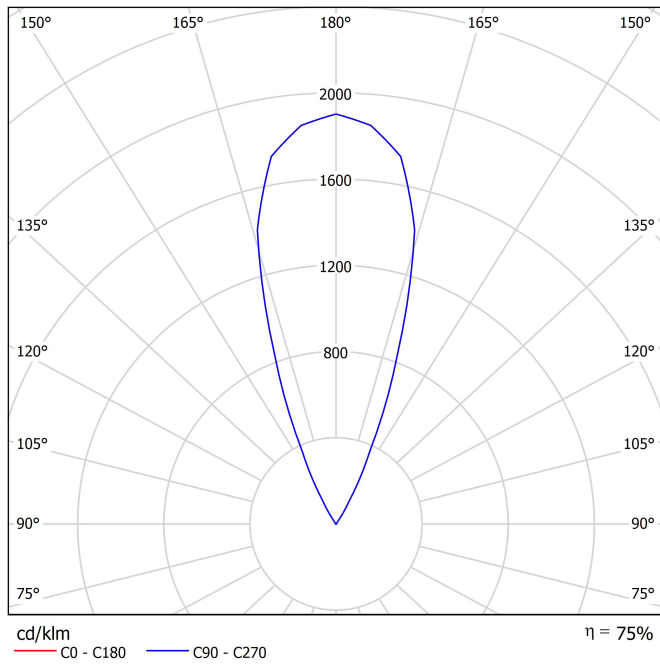
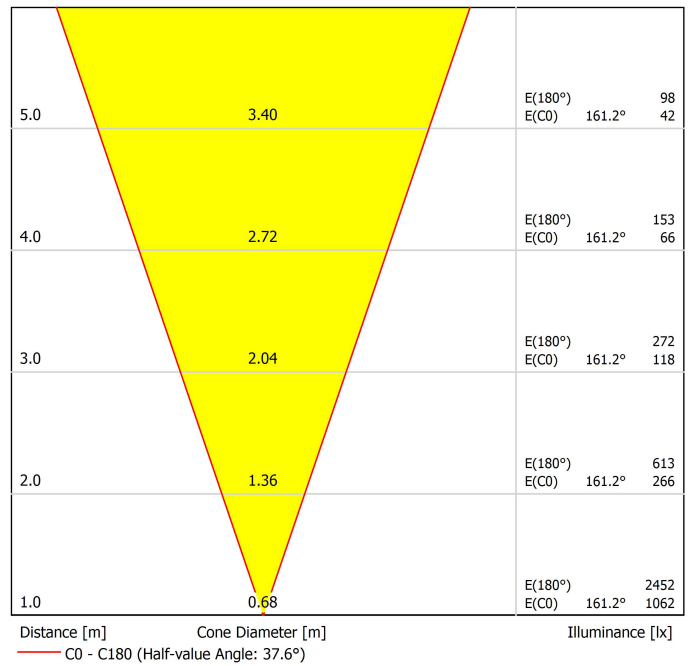
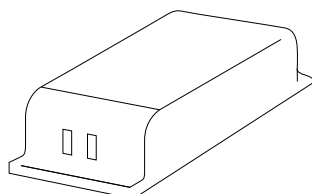
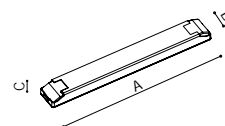

Remote Constant Voltage Dimmer	0433-01-32	DALI / Push	181 x 42 x 20mm
	0434-01-64	WIFI	105 x 44 x 23mm
48V	IP20	Dimmer must be placed on remote	

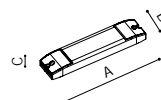

DROPVOLTAGE TABLE

POWER (W)	CABLE SECTION (mm <sup>2</sup> )	CABLE LENGTH (m)		
		<25	<50	<75
150	0,75	√	X	X
	1,0	√	√	X
	1,5	√	√	√

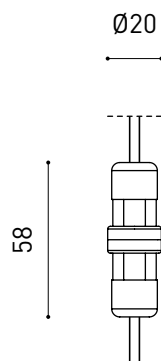

PRODUCT	
Model	Connector IP67
Reference	0434-01-66-   N
Category	Accessories

For cable Ø4,5-6,5mm, section ≤1,5mm<sup>2</sup>

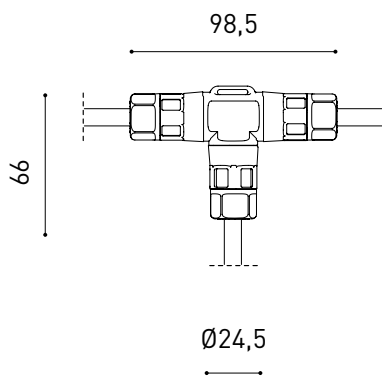

PRODUCT	
Model	Connector IP67 T-Shape
Reference	0434-01-75-   N
Category	Accessories

For cable Ø3,5-5,5mm, section ≤1,5mm<sup>2</sup>

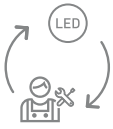

Fuente de luz (LED) reemplazable por un profesional autorizado

Replaceable (LED only) light source by an authorized professional.

Source lumineuse (LED) remplaçable par un professionnel agréé

Sorgente luminosa (LED) sostituibile da parte di un professionista autorizzato

Austauschbare (LED) Lichtquelle durch einen autorisierten Fachmann



Equipo de control reemplazable por un profesional autorizado

Replaceable control gear by an authorized professional

Dispositif de commande remplaçable par un professionnel agréé

Alimentatore sostituibile da parte di un professionista autorizzato

Auswechselbares Betriebsgerät durch autorisierten Fachmann

## Instrucciones para el final de vida y la eliminación de los componentes:

### Instructions on end-of-life and component disposal:

### Instructions pour la gestion des composants en fin de vie et leur mise au rebut :

### Istruzioni per il fine vita e lo smaltimento dei componenti:

### Anweisungen zur entsorgung der Leuchtenkomponenten:



Interrumpir la alimentación del aparato  
Cut the power supply to the luminaire  
Couper l'alimentation du luminaire  
Interrompere l'alimentazione dell'apparecchio  
Stromversorgung der Leuchte unterbrechen



Quitar la(s) fuente(s) de luz para el desecho  
Remove light source(s) for disposal  
Retirer la (les) source(s) lumineuse(s) pour l'élimination  
Rimuovere la/le sorgente/e di luce per lo smaltimento  
Lichtquelle(n) zur Entsorgung entfernen

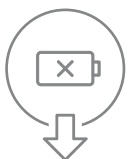

Quitar la batería para el desecho  
Remove the battery for decommissioning  
Retirer la batterie pour sa mise au rebut  
Rimuovere la batteria per la dismissione  
Die Batterie ordnungsgemäß entsorgen



Quitar el equipo de control para el desecho  
Remove control gear for disposal  
Retirer le dispositif de commande pour l'élimination  
Rimuovere l'alimentatore per lo smaltimento  
Betriebsgerät zur Entsorgung ausbauen



Enviar los materiales a un centro de recogida RAEE  
Send the materials to a WEEE collection centre  
Envoyer les matériaux dans une déchetterie DEEE  
Inviare i materiali ad un centro di raccolta RAEE  
Die Materialien in einem WEEE-Zentrum entsorgen

